

1. הוראות הפעלה

1.1 הפעלה/כיבוי

- לחץ על לחצן [ON-OFF] לפהעלת היח' – המילה "ON" תופיע בתצוגה.
- לחץ פעם נוספת לכיבוי – המילה "OFF" תופיע בתצוגה.

1.2 כיוון טמפרטורה רצויה

- לחץ על לחצני הכיוון [+] או [-] – הטמפרטורה הרצויה תופיע בתצוגה.
- כוון את הטמפרטורה הרצויה באמצעות לחיצה נוספת על לחצני הכיוון.

1.3 בחירת מצב עבודה

- לחץ על לחצן [MODE] לבחירת מצב העבודה:
 - קירור..... המילה "Cool" תופיע בתצוגה.
 - חימום..... המילה "Heat" תופיע בתצוגה.
 - אוטומט..... המילים "Cool" ו-"Heat" יופיעו בתצוגה.
- מצב העבודה הפעיל יקבע לפי ההפרש בין הטמפרטורה הרצויה וטמפרטורת החדר.
- אוורור..... המילה "Fan" תופיע בתצוגה.
- הערות:
- כאשר קיימת דרישה לקירור (קירור פעיל), המילה "Cool" תהבהב.
- כאשר קיימת דרישה לחימום (חימום פעיל), המילה "Heat" תהבהב.

1.4 בחירת מהירות מפוח

- לחץ על לחצן [Fan] לבחירת המהירות:
 - נמוכה המילה "Lo" תופיע בתצוגה.
 - בינונית המילה "Me" תופיע בתצוגה.
 - גבוהה המילה "Hi" תופיע בתצוגה.
 - אוטומטית המילים "Lo", "Me" ו-"Hi" יופיעו בתצוגה.
- המהירות הפעילה תקבע לפי ההפרש בין הטמפרטורה הרצויה וטמפרטורת החדר.

הערה: במידה ולחצני הטרמוסטט נעולים, המילה "Aux" תופיע בתצוגה. ניתן לשחרר את נעילת הלחצנים באמצעות הגדרות הטכנאי.

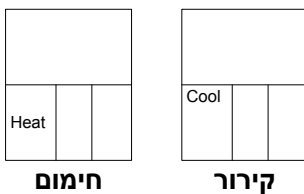
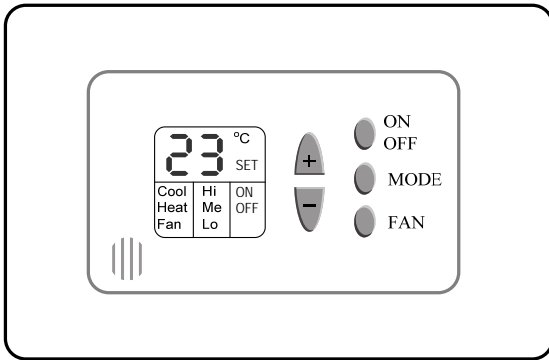

חימום

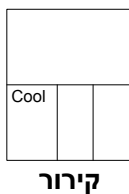

קירור

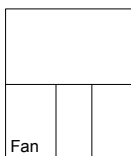

אוורור

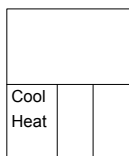

מצב
אוטומט

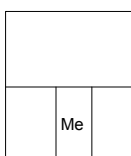

מהירות
בינונית

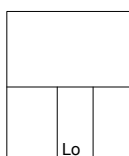

מהירות
נמוכה

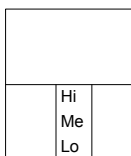

מהירות
אוטומטית

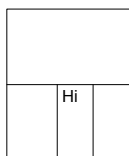

מהירות
גבוהה

2. הוראות התקנה

יש להתקין את התרמוסטט במקום נגיש, על מנת לאפשר שליטה בלחצנים וקריאה נוחה של התצוגה. במידה ונעשה שימוש ברגש הטמפרטורה הפנימי, יש לבחור מיקום בו הטמפרטורה מייצגת את תנאי האקלים בחדר ולהמנע מחשיפה לרוח או לשמש ישירה.

חשוב!

למניעת סכנת התחשמלות יש לוודא ניתוק אספקת החשמל לפני ההתקנה וחיווט התרמוסטט. יש להתקין את התרמוסטט בקופסת גוויס סטנדרטית שלשה מקומות (GW 24 203).



הוראות התקנה:

1. חבר את יציאות התרמוסטט בהתאם לסכימת החיבורים המצורפת.
2. מקם את התרמוסטט בקופסת הגוויס והברג את שני הברגים המצורפים.
3. הדק את מסגרת החזית למקומה ע"י לחיצה לכיוון הקיר.

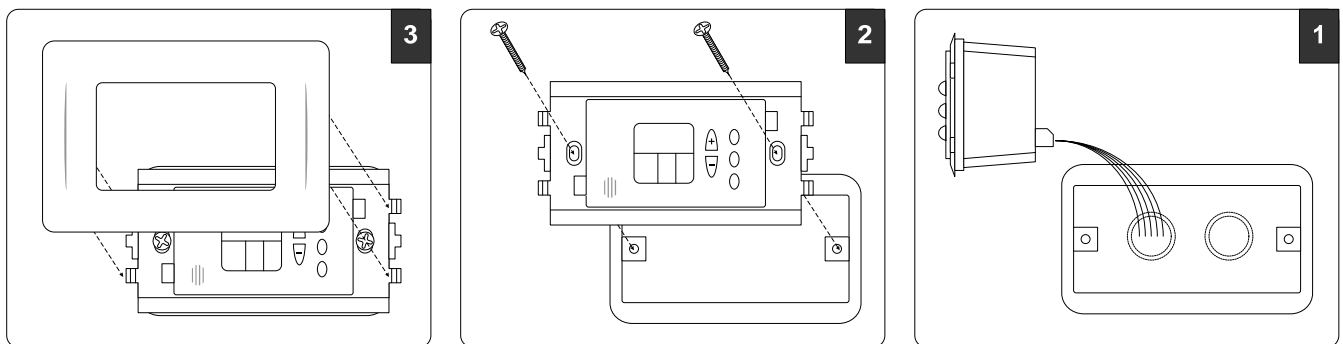

3. סכימת חיבורים

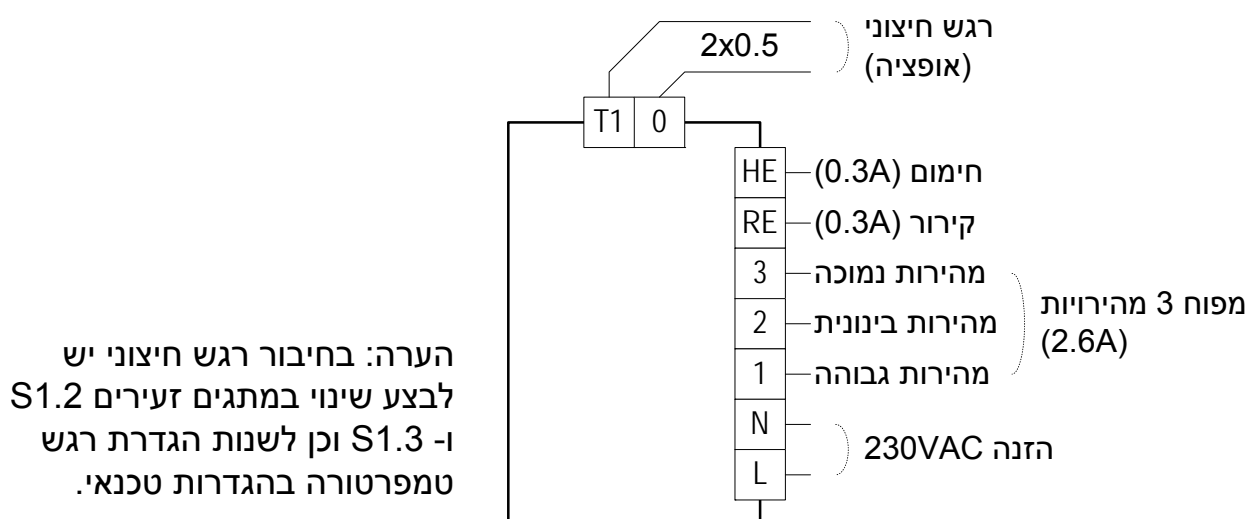

4. הגדרות תצורה באמצעות מתגים זעירים (DIP Switches)

המתגים הזעירים ממוקמים בחלקו
האחורי-עליון של התרמוסטט

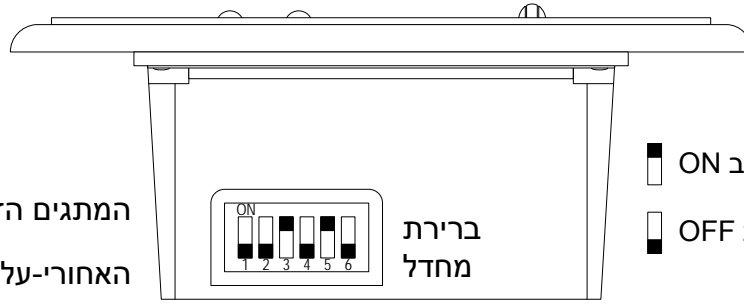

מצב ON
 מצב OFF

Start/Stop או On/Off

מצב פעולה On/Off
(חוזר למצבו הקודם לאחר הפסקת חשמל)

OFF - 1

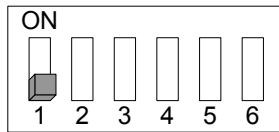

*

מצב פעולה Stop/Start
(נשאר כבוי לאחר הפסקת חשמל)

ON - 1

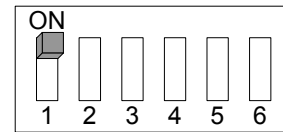

רגש פנימי/חיצוני (יש לבצע הגדרת רגש פנימי/חיצוני גם בהגדרות טכנאי)

קריאת טמפרטורה מהרגש הפנימי

OFF - 2
ON - 3

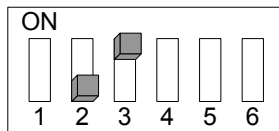

*

קריאת טמפרטורה מרגש חיצוני

ON - 2
OFF - 3

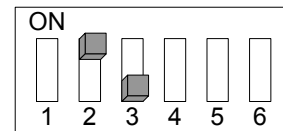

מעבר אוטומטי קירור/חימום

ללא מעבר אוטומטי מקירור לחימום

OFF - 4

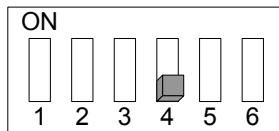

*

כולל מעבר אוטומטי מקירור לחימום

ON - 4

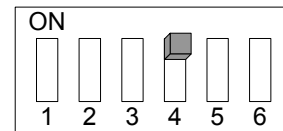

תצוגת טמפרטורה

תצוגת טמפרטורה רצויה בלבד

OFF - 5

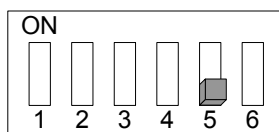

תצוגת טמפרטורה רצויה ומצויה

ON - 5

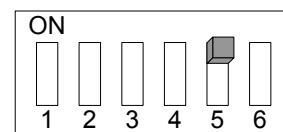

*

השהיית מפוח בחימום

כולל השהיית מפוח בחימום (DL)

OFF - 6

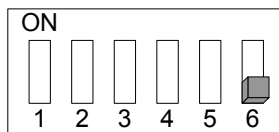

*

ביטול השהיית מפוח בחימום

ON - 6

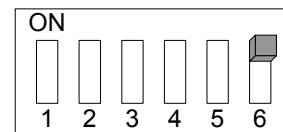

* - ברירת מחדל

5.1 כיוון גבול טמפרטורה לחימום (limit Heat)

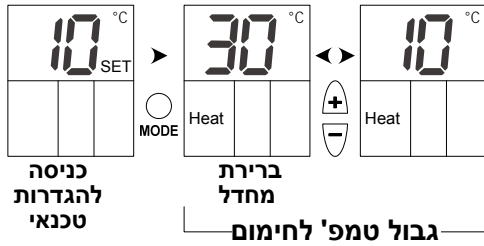

- כוון את הטמפרטורה הרצויה ל-10°C.
- לחץ על לחצן [Mode] למשך מס' שניות.
- המילה "Heat" וגבול הטמפ' לחימום יופיעו בתצוגה.
- באמצעות הלחצנים [+]-ו-[-] כוון את גבול הטמפ' לחימום.
- תחום 10...30°C, ברירת מחדל 30°C.

5.2 כיוון גבול טמפרטורה לקירור (limit Cool)

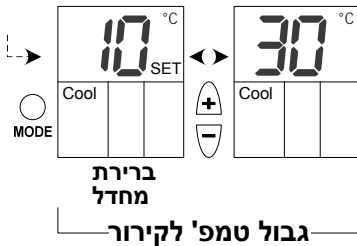

- לחץ על לחצן [Mode] פעם נוספת.
- המילה "Cool" וגבול הטמפ' לקירור יופיעו בתצוגה.
- באמצעות הלחצנים [+]-ו-[-] כוון את גבול הטמפ' לקירור.
- תחום 10...30°C, ברירת מחדל 10°C.

5.3 נעילת לחצנים (מלבד לחצני כיוון הטמפרטורה [+]-ו-[-])

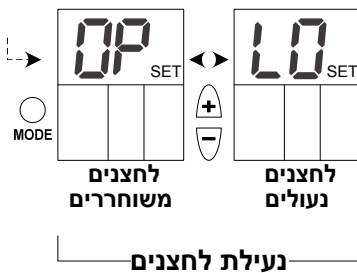

- לחץ על לחצן [Mode] פעם נוספת.
- האותיות "LO" (LOCK) או "OP" (OPEN) יופיעו בתצוגה.
- באמצעות הלחצנים [+]-ו-[-] בחר בין: "LO" - לחצנים נעולים / "OP" - לחצנים משוחררים.
- הערה: במצב נעול, המילה "Aux" תופיע בתצוגה.

5.4 כיוול טמפרטורה נמדדת (Offset)

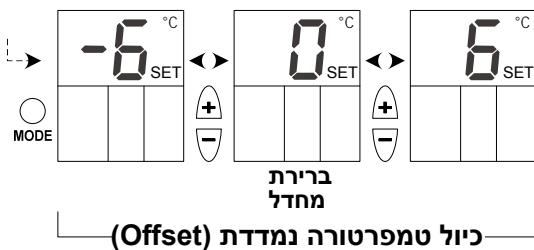

- לחץ על לחצן [Mode] פעם נוספת.
- ה-Offset יופיע בתצוגה.
- באמצעות הלחצנים [+]-ו-[-] כוון את ה-Offset.
- תחום -6...+6°C, ברירת מחדל 0°C.

5.5 הפעלת/כיבוי תאורת רקע (Backlight)

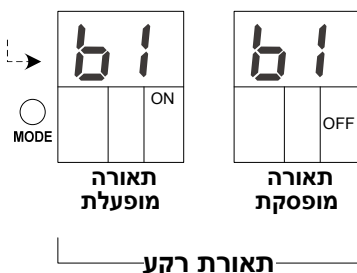

- לחץ על לחצן [Mode] פעם נוספת.
- האותיות "b1" יופיעו בתצוגה.
- באמצעות הלחצנים [+]-ו-[-] בחר בין: "ON" - תאורה מופעלת / "OFF" - מופסקת.

5.6 בחירת רגש טמפרטורה פנימי או חיצוני

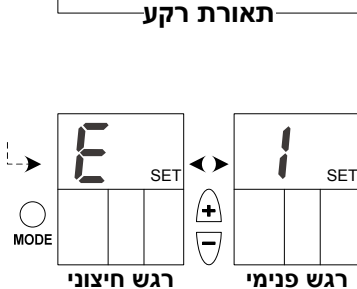

- לחץ על לחצן [Mode] פעם נוספת.
- האותיות "I" (INTERNAL) או "E" (EXTERNAL) יופיעו בתצוגה.
- באמצעות הלחצנים [+]-ו-[-] בחר בין: "I" - רגש פנימי / "E" - רגש חיצוני.
- לחץ על לחצן [Mode] פעם נוספת או המתן 30 שניות לחזרה לתצוגה הרגילה.
- חשוב: באמצעות הלחצנים [+]-ו-[-] כוון מחדש את הטמפרטורה הרצויה.